



BENZIN-MULTIFUNKTION

RAC42CDORG-2



GEBRAUCHSANWEISUNG

WARNUNG: Lesen Sie die Gebrauchsanweisung vor dem Gebrauch sorgfältig durch.

BUILDER SAS

32, rue Aristide Bergès -ZI 31270 Cugnaux -Frankreich

GEFERTIGT IN P.R.C.



1. SICHERHEITSHINWEISE

Sicherheitshinweise für Freischneider und Rasentrimmer

Die entsprechenden Sicherheitsvorkehrungen müssen beachtet werden. Dieses Gerät muss vorsichtig gehandhabt werden. SETZEN SIE SICH UND ANDERE NICHT EINER GEFAHR AUS.

Beachten Sie diese allgemeinen Regeln. Erlauben Sie anderen Personen nicht, diese Maschine zu benutzen, es sei denn, sie sind verantwortungsbewusst, haben das Handbuch gelesen und verstanden und sind in der Bedienung der Maschine geschult.

- Tragen Sie immer eine Schutzbrille zum Schutz der Augen. Ziehen Sie sich angemessen an; tragen Sie keine lose Kleidung oder Schmuck, der sich in beweglichen Teilen des Geräts verfangen könnte. Tragen Sie immer sicheres, festes und rutschfestes Schuhwerk. Lange Haare sollten zurückgebunden werden. Es wird empfohlen, Beine und Füße zu bedecken, um sie während des Betriebs vor umherfliegenden Trümmern zu schützen.
- Während des Betriebs des Werkzeugs muss immer eine Schutzausrüstung getragen werden, die mindestens Folgendes umfasst
Gehörschutz, Augenschutz, Helm, Handschuhe und Schutzmaske, rutschfester Fußschutz und Schutzkleidung.
- Überprüfen Sie die gesamte Maschine auf lose Teile (Muttern, Bolzen, Schrauben usw.) und eventuelle Schäden. Reparieren oder ersetzen Sie diese, bevor Sie die Maschine benutzen. Verwenden Sie KEINE Anbaugeräte, die nicht von unserem Unternehmen empfohlen werden. Dies kann zu schweren Verletzungen des Bedieners oder umstehender Personen und zu Schäden an der Maschine führen. Lassen Sie sich von Ihrem Händler oder Hersteller beraten. Verwenden Sie keine schneidenden Anbaugeräte wie z. B. mehrteilige schwenkbare Metallketten und Schlegelmesser.
- Sichern Sie die Maschine während des Transports, um Kraftstoffverlust, Beschädigungen oder Verletzungen zu vermeiden; installieren Sie immer die
Schutzvorrichtung an der Klinge, überprüfen Sie den Deckel des Kraftstofftanks und transportieren Sie das Werkzeug nicht auf dem Kopf stehend.
- Halten Sie die Griffe frei von Öl und Kraftstoff.
- Verwenden Sie beim Schneiden immer die richtigen Griffe und Schultergurte.
- Rauchen Sie nicht, während Sie Kraftstoff mischen oder den Tank füllen.
- Mischen Sie den Kraftstoff nicht in einem geschlossenen Raum oder in der Nähe von offenen Flammen. Für ausreichende Belüftung sorgen.
- Mischen und lagern Sie den Kraftstoff immer in einem ordnungsgemäß gekennzeichneten Behälter, der gemäß den örtlichen Vorschriften und Verordnungen für eine solche Verwendung zugelassen ist.
- Nehmen Sie den Tankdeckel niemals bei laufendem Motor ab.
- Starten oder betreiben Sie engage niemals in einem geschlossenen Raum oder Gebäude. Die Dämpfe aus dem Auspuff enthalten gefährliches Kohlenmonoxid.
- Versuchen Sie niemals, den Motor einzustellen, während das Gerät läuft und der Bediener angeschnallt ist. Nehmen Sie Motoreinstellungen immer vor, wenn das Gerät auf einer ebenen, freien Fläche steht.
- Verwenden Sie das Gerät nicht, wenn es beschädigt oder schlecht eingestellt ist. Entfernen Sie niemals den Schutz der Maschine. Dies kann zu schweren Verletzungen des Bedieners oder umstehender Personen und zu Schäden an der Maschine führen.
- Überprüfen Sie den zu schneidenden Bereich und entfernen Sie alle Verunreinigungen, die sich im Nylonschneidkopf verfangen könnten. Entfernen Sie auch alle Gegenstände, die das Gerät während des Schneidens werfen könnte.

- Halten Sie Kinder fern. Schaulustige sollten einen Sicherheitsabstand von mindestens 15 Metern zum Arbeitsbereich einhalten.
- Lassen Sie das Gerät niemals unbeaufsichtigt.
- Benutzen Sie das Gerät nur für die in dieser Anleitung beschriebenen Aufgaben, für die es bestimmt ist.
- Greifen Sie nicht zu weit vor. Achten Sie stets auf einen sicheren Stand und Gleichgewicht. Betreiben Sie das Gerät nicht, während Sie auf einer Leiter oder auf einem anderen instabilen Untergrund stehen.
- Halten Sie Hände und Füße vom Nylon-Schneidkopf oder der Klinge fern, während das Gerät in Betrieb ist.
- Verwenden Sie diese Art von Maschine nicht zum Aufkehren von Schutt.
- Verwenden Sie das Gerät nicht, wenn Sie müde oder krank sind oder unter dem Einfluss von Medikamenten, Drogen oder

Alkohol.

- Verwenden Sie einen Schneidkopf aus Nylon, der nicht beschädigt ist. Wenn Sie auf einen Stein oder ein anderes Hindernis treffen, stellen Sie den Motor ab und überprüfen Sie den Nylon-Schneidkopf. Ein gebrochener oder unausgewogener Nylon-Schneidkopf darf niemals verwendet werden.
- Nicht in einem geschlossenen Bereich lagern, in dem Kraftstoffdämpfe eine offene Flamme von Warmwasserbereitern, Öfen usw. erreichen können. Nur in einem verschlossenen, gut belüfteten Bereich lagern.
- Gewährleisten eine sichere und ordnungsgemäße Leistung Ihres Produkts. Diese Teile sind bei Ihrem Händler erhältlich. Die Verwendung anderer Zubehörteile oder Anbaugeräte kann zu Verletzungen des Benutzers, zu Schäden an der Maschine und zum Erlöschen dieser Garantie führen.
- Achten Sie beim Tanken darauf, dass Sie den Motor abstellen und sich vergewissern, dass er abgekühlt ist. Tanken Sie niemals bei laufendem oder heißem Motor. Wenn Benzin verschüttet wird, wischen Sie es auf und entsorgen Sie es vollständig, bevor Sie den Motor starten.
- Halten Sie einen Abstand von mindestens 15 Metern zu anderen Arbeitern oder Umstehenden ein.
- Wenn Sie sich einem Bediener der Maschine nähern, machen Sie ihn vorsichtig darauf aufmerksam und bestätigen Sie, dass der Bediener den Motor abgestellt hat. Achten Sie darauf, den Bediener nicht zu erschrecken oder abzulenken, was zu einer unsicheren Situation führen kann.
- Berühren Sie niemals den Nylon-Schneidkopf oder die Klinge, wenn der Motor läuft. Wenn der Schutz oder der Schneidaufsatz ausgetauscht werden muss, stellen Sie den Motor ab und vergewissern Sie sich, dass das Schneidgerät nicht mehr läuft.
- Der Motor sollte abgestellt werden, wenn die Maschine zwischen Arbeitsbereichen bewegt wird.
- Achten Sie darauf, dass der Nylonschneidkopf nicht gegen Steine oder den Boden stößt.
- Ein unangemessen rauer Betrieb verkürzt die Lebensdauer der Maschine und schafft eine unsichere Umgebung für Sie und Ihre Mitmenschen.
- Achten Sie darauf, dass sich die Teile nicht lockern oder überhitzen. Wenn eine Anomalie an der Maschine auftritt, stellen Sie den Betrieb sofort ein und überprüfen Sie die Maschine sorgfältig. Lassen Sie die Maschine bei Bedarf von einem autorisierten Händler warten. Betreiben Sie niemals eine Maschine weiter, die möglicherweise eine Fehlfunktion aufweist.
- Berühren Sie beim Anlassen oder während des Betriebs des Motors niemals heiße Teile wie den Schalldämpfer, das Hochspannungskabel oder die Zündkerze.
- Nach dem Abstellen des Motors ist der Schalldämpfer noch heiß. Stellen Sie die Maschine niemals an Orten auf, an denen sich brennbare Materialien (trockenes Gras usw.), brennbare Gase oder brennbare Flüssigkeiten befinden.
- Achten Sie besonders auf den Betrieb bei Regen oder kurz nach Regen, da der Boden rutschig sein kann.
- Wenn Sie ausrutschen oder auf den Boden oder in ein Loch fallen, lassen Sie den Gashebel sofort los.
- Achten Sie darauf, dass Sie die Maschine nicht fallen lassen oder gegen Hindernisse stoßen.
- Bevor Sie mit der Einstellung oder Reparatur der Maschine beginnen, müssen Sie den Motor abstellen und die Zündkerze abziehen.

- Wenn die Maschine über einen längeren Zeitraum gelagert wird, lassen Sie den Kraftstoff aus dem Kraftstofftank und dem Vergaser ab, reinigen Sie die Teile, bringen Sie die Maschine an einen sicheren Ort und vergewissern Sie sich, dass der Motor abgekühlt ist.
- Führen Sie regelmäßig Inspektionen durch, um einen sicheren und effizienten Betrieb zu gewährleisten. Für eine gründliche Inspektion Ihrer Maschine wenden Sie sich bitte an einen Händler.
- Halten Sie das Gerät von Feuer und Funken fern.
- Es wird vermutet, dass das so genannte Raynaud-Phänomen, das die Finger bestimmter Personen betrifft, durch Vibrationen und Kälte ausgelöst werden kann. Verlust der Farbe

und Taubheitsgefühl in den Fingern. Die folgenden Vorsichtsmaßnahmen werden dringend empfohlen, da die Mindestexposition, die die Krankheit auslösen kann, nicht bekannt ist.

- Halten Sie Ihren Körper warm, insbesondere Kopf, Hals, Füße, Knöchel, Hände und Handgelenke.
- Sorgen Sie für eine gute Durchblutung, indem Sie in den häufigen Arbeitspausen kräftige Armübungen machen und nicht rauchen.
- Schränken Sie die Arbeitszeiten ein. Versuchen Sie, jeden Tag mit Arbeiten zu füllen, bei denen die Bedienung des Freischneiders oder anderer handgeführter Geräte nicht erforderlich ist.
- Wenn Sie Beschwerden, Rötungen und Schwellungen an den Fingern feststellen, gefolgt von Weißwerden und Gefühlsverlust, konsultieren Sie Ihren Arzt, bevor Sie sich weiter der Kälte und den Vibrationen aussetzen.
- Tragen Sie immer einen Gehörschutz, denn laute Geräusche über einen längeren Zeitraum können das Gehör schwächen und sogar zum Verlust des Gehörs führen.
- Es muss ein vollständiger Gesichts- und Kopfschutz getragen werden, um Schäden durch Stürze oder Äste zu vermeiden.
- Tragen Sie rutschfeste, strapazierfähige Arbeitshandschuhe, damit Sie den Griff des Freischneiders besser greifen können. Die Handschuhe verringern auch die Übertragung von Vibrationen der Maschine auf Ihre Hände.
- **WARNUNG:** Der Schneidbereich ist auch dann noch gefährlich, wenn die Maschine zum Stillstand kommt.
- Beim Transport muss das Gerät vorsichtig behandelt werden. Setzen Sie sich und andere nicht einer Gefahr aus.
- Wickeln Sie die Klinge vor der Lagerung ein. Halten Sie Kinder davon fern.
- Entfernen Sie niemals die Schutzvorrichtung der Maschine.
- Reinigen und pflegen Sie das Gerät vor der Lagerung (siehe Kapitel in diesem Handbuch). Führen Sie die Wartung nach jedem Gebrauch gemäß den Anweisungen in diesem Handbuch durch. Unsachgemäße Wartung kann die Lebensdauer des Geräts verringern, zu schlechten Ergebnissen führen und das Gerät und sein Zubehör verschleifen.
- Überprüfen Sie das Gerät vor und nach dem Gebrauch. Überprüfen Sie das Gerät auf lockere Befestigungen, austretenden Kraftstoff und beschädigte Teile, wie z. B. Risse in der Schneidvorrichtung. Wenn das Gerät beschädigt ist, Teile fehlen oder Funktionsstörungen auftreten, verwenden Sie das Gerät nicht und bringen Sie es zur Inspektion und Reparatur zu einer Kundendienststelle.
- Überprüfen Sie das Werkzeug nach einem Sturz oder anderen Stößen, um wesentliche Mängel festzustellen; wenn Sie Mängel feststellen, stellen Sie die Verwendung des Werkzeugs ein und bringen Sie es zur Inspektion und Reparatur zu einer Kundendienststelle.
- Nicht in einem geschlossenen Bereich lagern, in dem die Kraftstoffdämpfe eine offene Flamme von Warmwasserbereitern, Öfen usw. erreichen können. Nur in einem verschlossenen, gut belüfteten Bereich lagern.
- Stellen Sie die Maschine niemals an Orten auf, an denen sich brennbare Materialien (trockenes Gras usw.), brennbare Gase oder brennbare Flüssigkeiten befinden.
- Wenn die Maschine über einen längeren Zeitraum gelagert wird, lassen Sie den Kraftstoff aus dem Kraftstofftank und dem Vergaser ab, reinigen Sie die Teile, bringen Sie die Maschine an einen sicheren Ort und vergewissern Sie sich, dass der Motor abgekühlt ist.
- **Warnung - Achten Sie auf die Abgase; atmen Sie sie nicht ein und setzen Sie Personen nicht diesen Gasen aus.**
- Nationale Vorschriften können die Verwendung der Maschine einschränken.

- Verändern Sie niemals einen Trimmer oder eine Schneidemaschine in irgendeiner Weise.
- Die unsachgemäße Verwendung der Maschine kann zu schweren oder tödlichen Verletzungen führen.
- Die Motorabgase dieses Produkts enthalten Chemikalien, die Krebs, Geburtsfehler oder andere Fortpflanzungsschäden verursachen können.
- Prüfen Sie regelmäßig, ob sich das Schneidwerk nicht mehr dreht, wenn der Motor im Leerlauf läuft.

Kickback und verwandte Warnungen

- Rückschlag ist eine plötzliche Reaktion auf ein eingeklemmtes oder verhaktes rotierendes Rad, einen Stützteller, eine Bürste oder ein anderes Zubehörteil. Das Einklemmen oder Hängenbleiben bewirkt ein schnelles Abwürgen des rotierenden Zubehörs, was wiederum dazu führt, dass das unkontrollierte Elektrowerkzeug in die Richtung gezwungen wird, die der Rotation des Zubehörs am Punkt der Einklemmung entgegengesetzt ist.

- Wenn beispielsweise eine Schleifscheibe vom Werkstück eingeklemmt wird, kann sich die Kante der Scheibe, die in den Klemmbereich eindringt, in die Oberfläche des Materials eingraben, wodurch die Scheibe herausklettert oder herausspringt. Je nachdem, in welche Richtung sich die Scheibe an der Einklemmstelle bewegt, kann sie entweder auf den Bediener zu oder von ihm weg springen. Auch Schleifscheiben können unter diesen Bedingungen brechen.
- Rückschlag ist das Ergebnis von unsachgemäßem Gebrauch von Elektrowerkzeugen und/oder falschen Betriebsverfahren oder -bedingungen und kann durch die unten aufgeführten Vorsichtsmaßnahmen vermieden werden:
 - o Halten Sie Ihre Hand niemals in die Nähe des rotierenden Zubehörs. Das Zubehör kann über Ihre Hand zurückschlagen.
 - o Halten Sie Ihren Körper nicht in dem Bereich, in dem sich das Elektrowerkzeug bewegt, wenn ein Rückschlag auftritt. Der Rückschlag treibt das Werkzeug in die entgegengesetzte Richtung zur Bewegung des Rads an der Stelle, an der es sich verhakt.
 - o Seien Sie besonders vorsichtig bei der Bearbeitung von Ecken, scharfen Kanten usw. Vermeiden Sie ein Aufprallen und Hängenbleiben des Zubehörs. Ecken, scharfe Kanten oder Sprünge neigen dazu, das rotierende Zubehörteil zu verfangen und einen Kontrollverlust oder Rückschlag zu verursachen.

Verbleibende Risiken

Auch bei sachgemäßer Verwendung dieses Werkzeugs bestehen immer Restrisiken. Im Zusammenhang mit dem Aufbau und der Herstellung dieses Elektrowerkzeugs können die folgenden Gefahren auftreten:

- Gehörschäden, wenn kein geeigneter Gehörschutz getragen wird.
- Schnittverletzungen, wenn keine geeignete Schutzkleidung getragen wird.
- Gesundheitsschäden durch Vibrationen in Händen und Armen, wenn das Gerät über einen längeren Zeitraum verwendet oder nicht ordnungsgemäß gehandhabt und gewartet wird.
- Einatmen von Partikeln
- Einatmen von Abgasen
- Hautkontakt mit Öl/Benzin
- Einatmen von Benzin-/Öl-Dämpfen
- Kontakt mit projizierten Objekten
- Verbrennungen bei Berührung mit heißen Oberflächen
- Längerer Gebrauch dieses Produkts setzt den Bediener Vibrationen aus und kann die so genannte "Weißfingerkrankheit" hervorrufen. Um das Risiko zu verringern, tragen Sie Handschuhe und halten Sie Ihre Hände warm.
- Wenn eines der Symptome des "Weißfingersyndroms" auftritt, sollten Sie sofort einen Arzt aufsuchen. Zu den Symptomen des "weißen Fingers" gehören Taubheit, Sensibilitätsverlust, Kribbeln, Schmerzen, Kraftverlust, Farbveränderungen oder Hautveränderungen. Diese Symptome treten meist an den Fingern, Händen oder Handgelenken auf. Das Risiko erhöht sich bei niedrigen Temperaturen.
- Hörverlust bei längerem Gebrauch und wenn kein Gehörschutz getragen wird.

Um diese Risiken zu minimieren, befolgen Sie die Anweisungen dieses Handbuchs zum Tragen von persönlicher Schutzausrüstung, ruhen Sie sich während des Betriebs und der Handhabung des Werkzeugs aus. Arbeiten Sie nicht über einen längeren Zeitraum hinweg.

Sicherheitshinweise für die Heckenschere

WARNUNG! Bevor Sie dieses Gerät benutzen, lesen Sie bitte diese Sicherheits- und Gebrauchsanweisungen. Sie werden Ihnen helfen, das Gerät sicher zu benutzen und das Risiko von Stromschlägen und Unfällen zu verringern. Wenn Sie dieses Gerät an eine

andere Person weitergeben, geben Sie auch diese Anleitung mit.

Verwenden Sie das Gerät wie in dieser Anleitung beschrieben. Bei unsachgemäßer Handhabung und nicht bestimmungsgemäßem Gebrauch übernimmt der Hersteller keine Haftung.

Die Nichtbeachtung der Sicherheitshinweise und die Nichtbenutzung kann zu einem elektrischen Schlag, Brand und/oder Verletzungen führen.

WICHTIG
Vor Gebrauch sorgfältig
lesen Für spätere

**Sichere
Betriebsverfahren**

**Verwendung
aufbewahren**

Ausbildung

Machen Sie sich mit dem Benutzerhandbuch vertraut, bevor Sie das Gerät in Betrieb nehmen.

Vorbereitung

- a) DIESE HECKENSCHERE KANN SCHWERE VERLETZUNGEN VERURSACHEN. Lesen Sie die Anweisungen für die richtige Handhabung, Vorbereitung, Wartung, Inbetriebnahme und Abschaltung der Heckenschere sorgfältig durch. Machen Sie sich mit allen Bedienelementen und dem richtigen Gebrauch der Heckenschere vertraut.
- b) Erlauben Sie Kindern niemals, die Heckenschere zu benutzen.
- c) Achten Sie auf Freileitungen.
- d) Vermeiden Sie den Betrieb, wenn sich Personen, insbesondere Kinder, in der Nähe aufhalten.
- e) Ziehen Sie sich richtig an! Tragen Sie keine losen Kleidungsstücke oder Schmuck, die sich in beweglichen Teilen verfangen können. Das Tragen von festen Handschuhen, rutschfestem Schuhwerk und einer Schutzbrille wird empfohlen.
- f) Seien Sie beim Umgang mit Kraftstoffen besonders vorsichtig. Sie sind brennbar und die Dämpfe sind explosiv. Die folgenden Punkte sollten beachtet werden:
 - Verwenden Sie nur einen zugelassenen Behälter.
 - Niemals bei laufendem Motor den Tankdeckel abnehmen oder Kraftstoff nachfüllen. Lassen Sie den Motor und die Auspuffkomponenten abkühlen, bevor Sie Kraftstoff nachfüllen.
 - Rauchen Sie nicht.
 - Tanken Sie niemals in geschlossenen Räumen.
 - Lagern Sie die Heckenschere oder den Kraftstoffbehälter niemals an einem Ort mit offener Flamme, z. B. in der Nähe eines Warmwasserbereiters.
 - Wenn Kraftstoff verschüttet wird, versuchen Sie nicht, die Stromquelle zu starten, sondern entfernen Sie die Heckenschere vor dem Start von der verschütteten Flüssigkeit.
 - Bringen Sie den Tankdeckel nach dem Tanken immer wieder an und ziehen Sie ihn fest zu.
 - Wenn der Kraftstofftank entleert wird, sollte dies im Freien geschehen.
- g) Wenn das Schneidwerk auf einen Fremdkörper trifft oder die Heckenschere ungewöhnliche Geräusche oder Vibrationen von sich gibt, schalten Sie die Stromquelle aus und lassen Sie die Heckenschere stillstehen. Ziehen Sie die Zündkerze ab und führen Sie die folgenden Schritte aus:
 - auf Schäden untersuchen;
 - Überprüfen Sie alle losen Teile und ziehen Sie sie fest;
 - alle beschädigten Teile durch Teile mit gleichwertigen Spezifikationen ersetzen oder reparieren lassen
- h) Tragen Sie einen Gehörschutz.
- i) Tragen Sie einen Augenschutz.
- j) Im Notfall halten Sie die Heckenschere an; lassen Sie den Abzug los und schalten Sie das Gerät mit der ON/OFF-Taste aus. Lassen Sie das Gerät vollständig zum Stillstand kommen und abkühlen, bevor Sie eingreifen.

Operation

Verwenden Sie das Gerät für den vorgesehenen Zweck und befolgen Sie die mitgelieferten Anweisungen für Gebrauch und Wartung

- a) Stellen Sie den Motor vorher ab:
 - Reinigung oder bei der Beseitigung einer Verstopfung,
 - Kontrolle, Wartung oder Arbeiten an der Heckenschere,
 - Einstellung der Arbeitsposition der Schneidvorrichtung,

- Die Heckenschere unbeaufsichtigt zu lassen.
- b) Vergewissern Sie sich vor dem Anlassen des Motors, dass die Heckenschere richtig in der vorgesehenen Arbeitsposition liegt.
- c) Achten Sie bei der Bedienung der Heckenschere immer auf einen sicheren Stand, insbesondere bei der Benutzung von Treppen oder Leitern.
- d) Betreiben Sie die Heckenschere nicht mit einem beschädigten oder übermäßig abgenutzten Schneidwerk.
- e) Um die Brandgefahr zu verringern, halten Sie den Motor und den Schalldämpfer frei von Ablagerungen, Blättern und übermäßigem Schmiermittel.

- f) Achten Sie immer darauf, dass alle Griffe und Schutzvorrichtungen angebracht sind, wenn Sie die Heckenschere benutzen. Versuchen Sie niemals, eine unvollständige Heckenschere oder eine Heckenschere mit unzulässigen Änderungen zu verwenden.
- g) Bedienen Sie eine Heckenschere, die mit zwei Griffen ausgestattet ist, immer mit zwei Händen.

Wartung und Lagerung

- a) Wenn die Heckenschere zu Wartungs-, Inspektions- oder Lagerzwecken angehalten wird, schalten Sie die Stromquelle aus, ziehen Sie das Zündkabel von der Zündkerze ab und stellen Sie sicher, dass alle beweglichen Teile zum Stillstand gekommen sind. Lassen Sie die Heckenschere abkühlen, bevor Sie irgendwelche Inspektionen, Einstellungen usw. vornehmen.
- b) Lagern Sie die Heckenschere an einem Ort, an dem die Kraftstoffdämpfe keine offenen Flammen oder Funken erreichen. Lassen Sie die Heckenschere vor der Lagerung immer abkühlen.
- c) Bringen Sie beim Transport oder bei der Lagerung der Heckenschere immer den Transportschutz des Schneidwerks an.

Zusätzliche Anweisungen

- Warnung - Erlauben Sie Kindern niemals, die Heckenschere zu benutzen.
- Arbeiten Sie nur tagsüber oder bei ausreichendem Kunstlicht.
- Überprüfen Sie vor Beginn der Arbeiten den Zustand des Werkzeugs.
- Vergewissern Sie sich, dass alle Teile der Maschine gut befestigt und angezogen sind.
- Kontrollieren Sie regelmäßig, ob die Klinge in gutem Zustand ist.
- Halten Sie die Heckenschere immer mit beiden Händen fest.
- Halten Sie die Heckenschere niemals am Messer fest.
- Halten Sie die Kleidung außerhalb der Reichweite der Klinge, sowohl beim Anschlag als auch im Betrieb.
- Halten Sie das Gerät von allen Formen von Funken, Flammen und brennbaren Materialien fern.
- Kontrollieren Sie, dass die Arbeitsbereiche frei von Hindernissen jeglicher Art sind.
- Arbeiten Sie mit Vorsicht, lassen Sie sich nicht ablenken.
- Verwenden Sie das Gerät nicht, wenn Sie unter dem Einfluss von Alkohol, Medikamenten oder Drogen stehen oder krank sind.
- Trocknen Sie alle möglichen Benzinspuren mit einem trockenen Lappen.
- Im Falle eines Unfalls stellen Sie den Betrieb der Maschine sofort ein. Überprüfen Sie das Problem. Verwenden Sie das Gerät nicht, wenn es beschädigt ist.
- Betreiben Sie die Maschine nur zu angemessenen Zeiten - nicht frühmorgens oder spät abends, wenn Menschen gestört werden könnten;
- Wenn eine Blockierung auftritt, schalten Sie den Motor sofort mit der ON/OFF-Taste aus. Lassen Sie das Werkzeug abkühlen. Prüfen und beheben Sie die Verstopfung, bevor Sie wieder mit der Arbeit beginnen. Tragen Sie Handschuhe, wenn Sie eine Verstopfung beseitigen. Starten Sie die Maschine sicher wieder, wenn die Verstopfung vollständig beseitigt ist.
- Wenn eine Gefahr oder eine nicht beabsichtigte Situation eintritt, unterbrechen Sie sofort die Arbeit und schalten Sie das Werkzeug aus. Nehmen Sie die Arbeit wieder auf, wenn keine Gefahr mehr besteht und Sie sicher arbeiten können.
- Schneiden Sie die großen Äste vorher mit einer Handschere ab, um das Blockieren der Klinge zu vermeiden.
- Achten Sie darauf, dass Sie keine Eisendrähte oder andere Gegenstände schneiden.
- Verwenden Sie kein nicht empfohlenes Zubehör mit diesem Gerät. Wenden Sie sich an den Händler, den Kundendienst oder den Hersteller, wenn Sie ein Teil des Geräts austauschen möchten.
- Verwenden Sie nur die vom Hersteller empfohlene Mischung.
- Bewahren Sie die Mischung in einem speziellen Behälter für das Benzin auf.
- Bewahren Sie das Gerät an einem möglichst trockenen Ort und außerhalb der Reichweite von Kindern auf.
- Lagern Sie das Gemisch nur an der freien Luft oder an einem gut belüfteten Ort.

Behandeln Sie den Kraftstoff mit Vorsicht, er ist leicht entzündlich.

- Rauchen Sie nicht und telefonieren Sie nicht, wenn Sie mit Benzin umgehen.
- Verwenden Sie einen Trichter und füllen Sie den Tank nur bei kaltem Motor.
- Öffnen Sie den Tank nicht, wenn der Motor heiß ist oder in Betrieb ist.
- Halten Sie Personen und sich selbst von den Abgasen fern, um die Gefahr von Verbrennungen zu vermeiden.
- Halten Sie Menschen und Tiere weit vom Arbeitsbereich entfernt.
- Denken Sie immer daran, dass diese Maschine sehr schwere Unfälle verursachen kann.
- Arbeiten Sie nicht bei Regen und/oder an nassen und/oder rutschigen Stellen.
- Setzen Sie das Gerät nicht dem Regen aus.

- Verwenden Sie das Gerät nicht bei schlechtem Wetter und an Orten, an denen die Gefahr von Blitzschlag besteht.
- Verwenden Sie während der Arbeit mit dem Werkzeug eine vollständige persönliche Schutzausrüstung: Handschuhe, rutschfeste Schuhe, Helm, Augenschutz, Schutzkleidung und Schutzmaske.
- Benutzen Sie das Gerät nicht, wenn Sie müde sind, unter dem Einfluss von Alkohol oder Drogen stehen oder krank sind.
- Die Maschine darf nicht so verwendet werden, dass erfahrungsgemäß Gefahren und/oder Risiken auftreten können.
- Verwenden Sie die Heckenschere niemals in einem Gebäude. Ihre Heckenschere erzeugt giftige Abgase, sobald der Motor gestartet wird. Bei der Verwendung dieses Produkts können Staub, Dämpfe und Rauch entstehen, die Chemikalien enthalten, die für ihre gesundheitsschädlichen Auswirkungen bekannt sind. Seien Sie also bei der Benutzung Ihrer Maschine vorsichtig und schützen Sie sich richtig. Vermeiden Sie auch, die Abgase freiwillig einzuzatmen; halten Sie die Maschine immer richtig, wenn Sie sie benutzen.
- Schmieren Sie die Klingen des Trimmers regelmäßig mit einem Schmiermittel, das im Fachhandel erhältlich ist.

Verbleibende Risiken

Auch wenn Sie dieses Produkt in Übereinstimmung mit allen Sicherheitsanforderungen verwenden, besteht weiterhin die Gefahr von Verletzungen und Schäden. Die folgenden Gefahren können durch den Aufbau und die Konstruktion dieses Produkts entstehen. Seien Sie immer wachsam, wenn Sie dieses Produkt verwenden, damit Sie die Risiken eher erkennen und bewältigen können. Rasches Eingreifen kann schwere Verletzungen und Sachschäden verhindern.

- Wenn das Produkt über einen längeren Zeitraum verwendet wird oder nicht ordnungsgemäß gehandhabt und gewartet wird, können die von ihm ausgehenden Vibrationen gesundheitsschädliche Folgen haben.
- Es besteht Verletzungsgefahr und die Gefahr von Sachschäden durch Anhängeteile oder den plötzlichen Aufprall von versteckten Gegenständen.
- Gefahr der Verletzung von Personen und Sachen durch umherfliegende Gegenstände.
- Längerer Gebrauch dieses Produkts setzt den Bediener Vibrationen aus und kann die so genannte "Weißfingerkrankheit" hervorrufen. Um das Risiko zu verringern, tragen Sie Handschuhe und halten Sie Ihre Hände warm. Wenn eines der Symptome des "Weißfingersyndroms" auftritt, suchen Sie sofort einen Arzt auf. Zu den Symptomen des "weißen Fingers" gehören Taubheit, Sensibilitätsverlust, Kribbeln, Prickeln und Schmerzen, Kraftverlust, Farbveränderungen oder Hautveränderungen. Diese Symptome treten meist an den Fingern, Händen oder Handgelenken auf. Das Risiko steigt bei niedrigen Temperaturen
- Einatmen von Partikeln
- Einatmen von Abgasen
- Unbeaufsichtigte Projektionen
- Kontakt mit Fremdkörpern
- Kontakt mit dem Werkzeug im Betrieb
- Hörverlust bei Fehlen eines korrekten Gehörschutzes

Um diese Risiken zu minimieren, befolgen Sie die Anweisungen dieses Handbuchs zum Tragen von persönlicher Schutzausrüstung und zur Handhabung des Werkzeugs. Legen Sie während der Arbeit eine Pause ein. Arbeiten Sie nicht über einen längeren Zeitraum hinweg.

Sicherheitshinweise für die montierte Astschere

Die entsprechenden Sicherheitsvorkehrungen müssen beachtet werden. Dieses Gerät muss vorsichtig gehandhabt werden. SETZEN SIE SICH UND ANDERE NICHT EINER GEFAHR AUS.

Beachten Sie diese allgemeinen Regeln. Erlauben Sie anderen Personen nicht, diese

Maschine zu benutzen, es sei denn, sie sind verantwortungsbewusst, haben das Handbuch gelesen und verstanden und sind in der Bedienung der Maschine geschult.

- Tragen Sie immer eine Schutzbrille zum Schutz der Augen. Ziehen Sie sich angemessen an; tragen Sie keine lose Kleidung oder Schmuck, der sich in beweglichen Teilen des Geräts verfangen könnte. Tragen Sie immer sicheres, festes und rutschfestes Schuhwerk. Lange Haare sollten zurückgebunden werden. Es wird empfohlen, Beine und Füße zu bedecken, um sie während des Betriebs vor umherfliegenden Teilen zu schützen.
- Während des Betriebs des Werkzeugs muss immer eine Schutzausrüstung getragen werden, die mindestens Folgendes umfasst
Gehörschutz, Augenschutz, Helm, Handschuhe und Schutzmaske, rutschfester Fußschutz und Schutzkleidung.

- Überprüfen Sie die gesamte Maschine auf lose Teile (Mutter, Bolzen, Schrauben usw.) und eventuelle Schäden. Reparieren oder ersetzen Sie diese, bevor Sie die Maschine benutzen. Verwenden Sie KEINE Anbaugeräte, die nicht von unserem Unternehmen empfohlen werden. Dies kann zu schweren Verletzungen des Bedieners oder umstehender Personen und zu Schäden an der Maschine führen. Lassen Sie sich von Ihrem Händler oder Hersteller beraten. Verwenden Sie keine schneidenden Anbaugeräte wie z. B. mehrteilige schwenkbare Metallketten und Schlegelmesser.
- Sichern Sie die Maschine während des Transports, um Kraftstoffverlust, Beschädigungen oder Verletzungen zu vermeiden; installieren Sie immer die Schutzvorrichtung an der Klinge, überprüfen Sie den Deckel des Kraftstofftanks und transportieren Sie das Werkzeug nicht auf dem Kopf stehend.
- Halten Sie die Griffe frei von Öl und Kraftstoff.
- Verwenden Sie beim Schneiden immer die richtigen Griffe und Schultergurte.
- Rauchen Sie nicht, während Sie Kraftstoff mischen oder den Tank füllen.
- Mischen Sie den Kraftstoff nicht in einem geschlossenen Raum oder in der Nähe von offenen Flammen. Für ausreichende Belüftung sorgen.
- Mischen und lagern Sie den Kraftstoff immer in einem ordnungsgemäß gekennzeichneten Behälter, der gemäß den örtlichen Vorschriften und Verordnungen für eine solche Verwendung zugelassen ist.
- Nehmen Sie den Tankdeckel niemals bei laufendem Motor ab.
- Starten oder betreiben Sie engine niemals in einem geschlossenen Raum oder Gebäude. Die Dämpfe aus dem Auspuff enthalten gefährliches Kohlenmonoxid.
- Versuchen Sie niemals, den Motor einzustellen, während das Gerät läuft und der Bediener angeschnallt ist. Nehmen Sie Motoreinstellungen immer vor, wenn das Gerät auf einer ebenen, freien Fläche steht.
- Verwenden Sie das Gerät nicht, wenn es beschädigt oder schlecht eingestellt ist. Entfernen Sie niemals die Schutzvorrichtung der Maschine. Dies kann zu schweren Verletzungen des Bedieners oder umstehender Personen und zu Schäden an der Maschine führen.
- Überprüfen Sie den zu schneidenden Bereich und entfernen Sie alle Verunreinigungen, die sich im Nylonschneidkopf verfangen könnten. Entfernen Sie auch alle Gegenstände, die das Gerät während des Schneidens werfen könnte.
- Halten Sie Kinder fern. Schaulustige sollten einen Sicherheitsabstand von mindestens 15 Metern zum Arbeitsbereich einhalten.
- Lassen Sie das Gerät niemals unbeaufsichtigt.
- Benutzen Sie das Gerät nur für die in dieser Anleitung beschriebenen Aufgaben, für die es bestimmt ist.
- Greifen Sie nicht zu weit vor. Achten Sie stets auf einen sicheren Stand und Gleichgewicht. Betreiben Sie das Gerät nicht, während Sie auf einer Leiter oder auf einem anderen instabilen Untergrund stehen.
- Halten Sie Hände und Füße vom Nylon-Schneidkopf oder der Klinge fern, während das Gerät in Betrieb ist.
- Verwenden Sie diese Art von Maschine nicht zum Aufkehren von Schutt.
- Verwenden Sie das Gerät nicht, wenn Sie müde oder krank sind oder unter dem Einfluss von Medikamenten, Drogen oder Alkohol stehen.
- Nicht in einem geschlossenen Bereich lagern, in dem Kraftstoffdämpfe eine offene Flamme von Warmwasserbereitern, Öfen usw. erreichen können. Nur in einem verschlossenen, gut belüfteten Bereich lagern.

- Gewährleisten eine sichere und ordnungsgemäße Leistung Ihres Produkts. Diese Teile sind bei Ihrem Händler erhältlich. Die Verwendung anderer Zubehörteile oder Anbaugeräte kann eine potenzielle Gefahr oder Verletzung für den Benutzer darstellen, die Maschine beschädigen und zum Erlöschen dieser Garantie führen.
- Achten Sie beim Tanken darauf, dass Sie den Motor abstellen und sich vergewissern, dass er abgekühlt ist. Tanken Sie niemals bei laufendem oder heißem Motor. Wenn Benzin verschüttet wird, wischen Sie es auf und entsorgen Sie es vollständig, bevor Sie den Motor starten.
- Halten Sie einen Abstand von mindestens 15 Metern zu anderen Arbeitern oder Umstehenden ein.
- Wenn Sie sich einem Bediener der Maschine nähern, machen Sie ihn vorsichtig darauf aufmerksam und bestätigen Sie, dass der Bediener den Motor abgestellt hat. Achten Sie darauf, den Bediener nicht zu erschrecken oder abzulenken, was zu einer unsicheren Situation führen kann.

- Berühren Sie niemals den Nylon-Schneidkopf oder die Klinge, wenn der Motor läuft. Wenn der Schutz oder der Schneidaufsatz ausgetauscht werden muss, stellen Sie den Motor ab und vergewissern Sie sich, dass das Schneidgerät nicht mehr läuft.
- Der Motor sollte abgestellt werden, wenn die Maschine zwischen Arbeitsbereichen bewegt wird.
- Achten Sie darauf, dass der Nylonschneidkopf nicht gegen Steine oder den Boden stößt.
- Ein unangemessen rauer Betrieb verkürzt die Lebensdauer der Maschine und schafft eine unsichere Umgebung für Sie und Ihre Mitmenschen.
- Achten Sie darauf, dass sich die Teile nicht lockern oder überhitzen. Wenn eine Anomalie an der Maschine auftritt, stellen Sie den Betrieb sofort ein und überprüfen Sie die Maschine sorgfältig. Lassen Sie die Maschine bei Bedarf von einem autorisierten Händler warten. Betreiben Sie niemals eine Maschine weiter, die möglicherweise eine Fehlfunktion aufweist.
- Berühren Sie beim Anlassen oder während des Betriebs des Motors niemals heiße Teile wie den Schalldämpfer, das Hochspannungskabel oder die Zündkerze.
- Nach dem Abstellen des Motors ist der Schalldämpfer noch heiß. Stellen Sie die Maschine niemals an Orten auf, an denen sich brennbare Materialien (trockenes Gras usw.), brennbare Gase oder brennbare Flüssigkeiten befinden.
- Achten Sie besonders auf den Betrieb bei Regen oder kurz nach Regen, da der Boden rutschig sein kann.
- Wenn Sie ausrutschen oder auf den Boden oder in ein Loch fallen, lassen Sie den Gashebel sofort los.
- Achten Sie darauf, dass Sie die Maschine nicht fallen lassen oder gegen Hindernisse stoßen.
- Bevor Sie mit der Einstellung oder Reparatur der Maschine beginnen, müssen Sie den Motor abstellen und die Zündkerze abziehen.
- Wenn die Maschine über einen längeren Zeitraum gelagert wird, lassen Sie den Kraftstoff aus dem Kraftstofftank und dem Vergaser ab, reinigen Sie die Teile, bringen Sie die Maschine an einen sicheren Ort und vergewissern Sie sich, dass der Motor abgekühlt ist.
- Führen Sie regelmäßig Inspektionen durch, um einen sicheren und effizienten Betrieb zu gewährleisten. Für eine gründliche Inspektion Ihrer Maschine wenden Sie sich bitte an einen Händler.
- Halten Sie das Gerät von Feuer und Funken fern.
- Es wird angenommen, dass das so genannte Raynaud-Phänomen, das die Finger bestimmter Personen betrifft, durch Vibrationen und Kälte ausgelöst werden kann. Farbverlust und Taubheitsgefühl in den Fingern. Die folgenden Vorsichtsmaßnahmen werden dringend empfohlen, da die Mindestbelastung, die die Krankheit auslösen kann, nicht bekannt ist.
- Halten Sie Ihren Körper warm, insbesondere Kopf, Hals, Füße, Knöchel, Hände und Handgelenke.
- Sorgen Sie für eine gute Durchblutung, indem Sie in den häufigen Arbeitspausen kräftige Armübungen machen und nicht rauchen.
- Schränken Sie die Arbeitszeiten ein. Versuchen Sie, jeden Tag mit Arbeiten zu füllen, bei denen die Bedienung des Freischneiders oder anderer handgeführter Geräte nicht erforderlich ist.
- Wenn Sie Beschwerden, Rötungen und Schwellungen an den Fingern feststellen, gefolgt von Weißwerden und Gefühlsverlust, konsultieren Sie Ihren Arzt, bevor Sie sich weiter der Kälte und den Vibrationen aussetzen.

- Tragen Sie immer einen Gehörschutz, denn laute Geräusche über einen längeren Zeitraum können das Gehör schwächen und sogar zum Verlust des Gehörs führen.
- Es muss ein vollständiger Gesichts- und Kopfschutz getragen werden, um Schäden durch Stürze oder Äste zu vermeiden.
- Tragen Sie rutschfeste, strapazierfähige Arbeitshandschuhe, damit Sie den Griff des Freischneiders besser greifen können. Die Handschuhe verringern auch die Übertragung von Vibrationen der Maschine auf Ihre Hände.
- **WARNUNG:** Der Schneidbereich ist auch dann noch gefährlich, wenn die Maschine zum Stillstand kommt.
- Beim Transport muss das Gerät vorsichtig behandelt werden. Setzen Sie sich und andere nicht einer Gefahr aus.

- Wickeln Sie die Klinge vor der Lagerung ein. Halten Sie Kinder davon fern.
- Entfernen Sie niemals die Schutzvorrichtung der Maschine.
- Reinigen und pflegen Sie das Gerät vor der Lagerung (siehe Kapitel in diesem Handbuch). Führen Sie die Wartung nach jedem Gebrauch gemäß den Anweisungen in diesem Handbuch durch. Unsachgemäße Wartung kann die Lebensdauer des Geräts verringern, zu schlechten Ergebnissen führen und das Gerät und sein Zubehör verschleifen.
- Überprüfen Sie das Gerät vor und nach dem Gebrauch. Überprüfen Sie das Gerät auf lockere Befestigungen, austretenden Kraftstoff und beschädigte Teile, wie z. B. Risse in der Schneidvorrichtung. Wenn das Gerät beschädigt ist, Teile fehlen oder Funktionsstörungen auftreten, verwenden Sie das Gerät nicht und bringen Sie es zur Inspektion und Reparatur zu einer Kundendienststelle.
- Überprüfen Sie das Werkzeug nach einem Sturz oder anderen Stößen, um wesentliche Mängel festzustellen; wenn Sie Mängel feststellen, stellen Sie die Verwendung des Werkzeugs ein und bringen Sie es zur Inspektion und Reparatur zu einer Kundendienststelle.
- Nicht in einem geschlossenen Bereich lagern, in dem die Kraftstoffdämpfe eine offene Flamme von Warmwasserbereitern, Öfen usw. erreichen können. Nur in einem verschlossenen, gut belüfteten Bereich lagern.
- Stellen Sie die Maschine niemals an Orten auf, an denen sich brennbare Materialien (trockenes Gras usw.), brennbare Gase oder brennbare Flüssigkeiten befinden.
- Wenn die Maschine über einen längeren Zeitraum gelagert wird, lassen Sie den Kraftstoff aus dem Kraftstofftank und dem Vergaser ab, reinigen Sie die Teile, bringen Sie die Maschine an einen sicheren Ort und vergewissern Sie sich, dass der Motor abgekühlt ist.
- Warnung - Achten Sie auf die Abgase; atmen Sie sie nicht ein und setzen Sie Personen nicht diesen Gasen aus.
- Nationale Vorschriften können die Verwendung der Maschine einschränken.
- Verändern Sie niemals das Werkzeug.
- Die unsachgemäße Verwendung der Maschine kann zu schweren oder tödlichen Verletzungen führen.
- Die Motorabgase dieses Produkts enthalten Chemikalien, die Krebs, Geburtsfehler oder andere Fortpflanzungsschäden verursachen können.
- Prüfen Sie regelmäßig, ob sich das Schneidwerk nicht mehr dreht, wenn der Motor im Leerlauf läuft.

Kickback und verwandte Warnungen

- Rückschlag ist eine plötzliche Reaktion auf ein eingeklemmtes oder verhaktes rotierendes Rad, einen Stützteller, eine Bürste oder ein anderes Zubehörteil. Das Einklemmen oder Hängenbleiben bewirkt ein schnelles Abwürgen des rotierenden Zubehörs, was wiederum dazu führt, dass das unkontrollierte Elektrowerkzeug in die Richtung gezwungen wird, die der Rotation des Zubehörs am Punkt der Einklemmung entgegengesetzt ist.
- Wenn beispielsweise eine Schleifscheibe vom Werkstück eingeklemmt wird, kann sich die Kante der Scheibe, die in den Klemmbereich eindringt, in die Oberfläche des Materials eingraben, wodurch die Scheibe herausklettert oder herausspringt. Je nachdem, in welche Richtung sich die Scheibe an der Einklemmstelle bewegt, kann sie entweder auf den Bediener zu oder von ihm weg springen. Auch Schleifscheiben können unter diesen Bedingungen brechen.
- Rückschlag ist das Ergebnis von unsachgemäßem Gebrauch von Elektrowerkzeugen und/oder falschen Betriebsverfahren oder -bedingungen und kann durch die unten

aufgeführten Vorsichtsmaßnahmen vermieden werden:

- Halten Sie Ihre Hand niemals in die Nähe des rotierenden Zubehörs. Das Zubehör kann über Ihre Hand zurückschlagen.
- Halten Sie Ihren Körper nicht in dem Bereich, in dem sich das Elektrowerkzeug bewegt, wenn ein Rückschlag auftritt. Der Rückschlag treibt das Werkzeug in die entgegengesetzte Richtung zur Bewegung des Rads an der Stelle, an der es sich verhakt.
- Seien Sie besonders vorsichtig bei der Bearbeitung von Ecken, scharfen Kanten usw. Vermeiden Sie ein Aufprallen und Hängenbleiben des Zubehörs. Ecken, scharfe Kanten oder Sprünge neigen dazu, das rotierende Zubehörteil zu verfangen und einen Kontrollverlust oder Rückschlag zu verursachen.

Verbleibende Risiken

Auch wenn Sie dieses Produkt in Übereinstimmung mit allen Sicherheitsanforderungen verwenden, besteht weiterhin die Gefahr von Verletzungen und Schäden. Die folgenden Gefahren können durch den Aufbau und die Konstruktion dieses Produkts entstehen. Seien Sie immer wachsam, wenn Sie dieses Produkt verwenden, damit Sie die Risiken eher erkennen und bewältigen können. Rasches Eingreifen kann schwere Verletzungen und Sachschäden verhindern.

- Wenn das Produkt über einen längeren Zeitraum verwendet wird oder nicht ordnungsgemäß gehandhabt und gewartet wird, können die von ihm ausgehenden Vibrationen gesundheitsschädliche Folgen haben.
- Es besteht Verletzungsgefahr und die Gefahr von Sachschäden durch Anhängeteile oder den plötzlichen Aufprall von versteckten Gegenständen.
- Gefahr der Verletzung von Personen und Sachen durch umherfliegende Gegenstände.
- Längerer Gebrauch dieses Produkts setzt den Bediener Vibrationen aus und kann die so genannte "Weißfingerkrankheit" hervorrufen. Um das Risiko zu verringern, tragen Sie Handschuhe und halten Sie Ihre Hände warm. Wenn eines der Symptome des "Weißfingersyndroms" auftritt, suchen Sie sofort einen Arzt auf. Zu den Symptomen des "weißen Fingers" gehören Taubheit, Sensibilitätsverlust, Kribbeln, Prickeln und Schmerzen, Kraftverlust, Farbveränderungen oder Hautveränderungen. Diese Symptome treten meist an den Fingern, Händen oder Handgelenken auf. Das Risiko steigt bei niedrigen Temperaturen
- Einatmen von Partikeln
- Einatmen von Abgasen
- Unbeaufsichtigte Projektionen
- Kontakt mit Fremdkörpern
- Kontakt mit dem Werkzeug im Betrieb
- Hörverlust bei Fehlen eines korrekten Gehörschutzes

Um diese Risiken zu minimieren, befolgen Sie die Anweisungen dieses Handbuchs zum Tragen von persönlicher Schutzausrüstung, ruhen Sie sich während des Betriebs und der Handhabung des Werkzeugs aus. Arbeiten Sie nicht über einen längeren Zeitraum hinweg.

Verwendungszweck

1) Freischneider und Rasentrimmer Verwendungszweck

Diese Maschine kann mit der Schneide als Trimmer und mit dem Schneidmesser als Freischneider verwendet werden.

Der Rasentrimmer darf ausschließlich zum Schneiden von nicht zu dichtem Gras oder Unkraut verwendet werden. Der Freischneider muss zum Schneiden von hartem Gras, dichterem Unkraut und kleinen Ästen mit einem maximalen Durchmesser von 10 mm verwendet werden.

Unsachgemäße Verwendung

Diese Maschine ist nicht zum Schneiden von Sträuchern oder anderen ähnlichen Pflanzen bestimmt, bei denen das Gerät vom Boden abgehoben werden muss. Verwenden Sie dieses Gerät nicht für die Bearbeitung anderer Materialien wie Steine, Lehmböden usw.

2) Montierte Astschere Bestimmungsgemäße Verwendung / nicht bestimmungsgemäße Verwendung

Die Astschere ist ausschließlich zum Beschneiden von Bäumen und/oder zum Schneiden von Kleinholz vom Boden aus bestimmt. Jede andere Verwendung gilt als unsachgemäß und führt zur Beschädigung des Geräts.

Zur korrekten Verwendung gehört auch das Lesen und Befolgen der Gebrauchsanweisung bei jedem Einsatz sowie die Beachtung der an der Maschine angebrachten Warnhinweise. Vor und während des Einsatzes muss das Messer unbedingt auf mechanische Beschädigungen überprüft werden. Im Falle einer notwendigen Reparatur wenden Sie sich bitte an Ihren Fachhändler.

Es dürfen nur vom Hersteller zugelassene Ersatzteile oder Originalersatzteile verwendet werden.

zulässig. Werden nicht zugelassene oder nicht originale Ersatzteile verwendet, haftet der Benutzer für daraus resultierende Personen- oder Sachschäden mit der Folge, dass der Hersteller von jeglicher Haftung befreit wird.

3) Heckenschere Verwendungszweck

Ihre Heckenschere ist ein Gerät, das von einer Person zum Beschneiden von Hecken und Sträuchern verwendet wird, indem sie mit einem oder mehreren linear angeordneten Messern hin und her arbeitet. Eine potenzielle Gefahr besteht, wenn das Gerät für andere Zwecke verwendet wird. Unsachgemäßer Umgang mit der Heckenschere erhöht die Verletzungsgefahr durch die Messer. Es dürfen nur die vom Hersteller zugelassenen Ersatzteile und Zubehörteile verwendet werden.

Symbole



Anleitung lesen



Schutzausrüstung tragen: Gehörschutz, Augenschutz und Helm



Schutzhandschuhe tragen



Tragen Sie schützendes Schuhwerk



Vorsicht vor Abgasen



Rauchen Sie nicht und benutzen Sie das Gerät



nicht in der Nähe von offenem Feuer Die zugänglichen Teile sind heiß, wenn Sie das Gerät bedienen



Vorsicht! Gefahr des Rückpralls



Halten Sie Unbeteiligte mindestens 15 m entfernt.



Warnung - Gefahr eines Stromschlags. Achten Sie immer auf die Gefahr, die von Freileitungen ausgeht. Halten Sie einen Sicherheitsabstand von mindestens 10 m zur Stromleitung ein.



Vorsicht! Das Werkzeug kann mit einem voluminösen Material in Berührung kommen. Kontrollverlust und Verletzungen können die Folge sein.



Warnung - Gefahr der Projektion



Garantierter Schallleistungspegel



Achten Sie auf den Schneidaufsatz!



Die zugänglichen Oberflächen sind während des Betriebs heiß



Keine Sägeblätter verwenden



Maximale Drehgeschwindigkeit der Spindel

2. IHR PRODUKT

a. Beschreibung

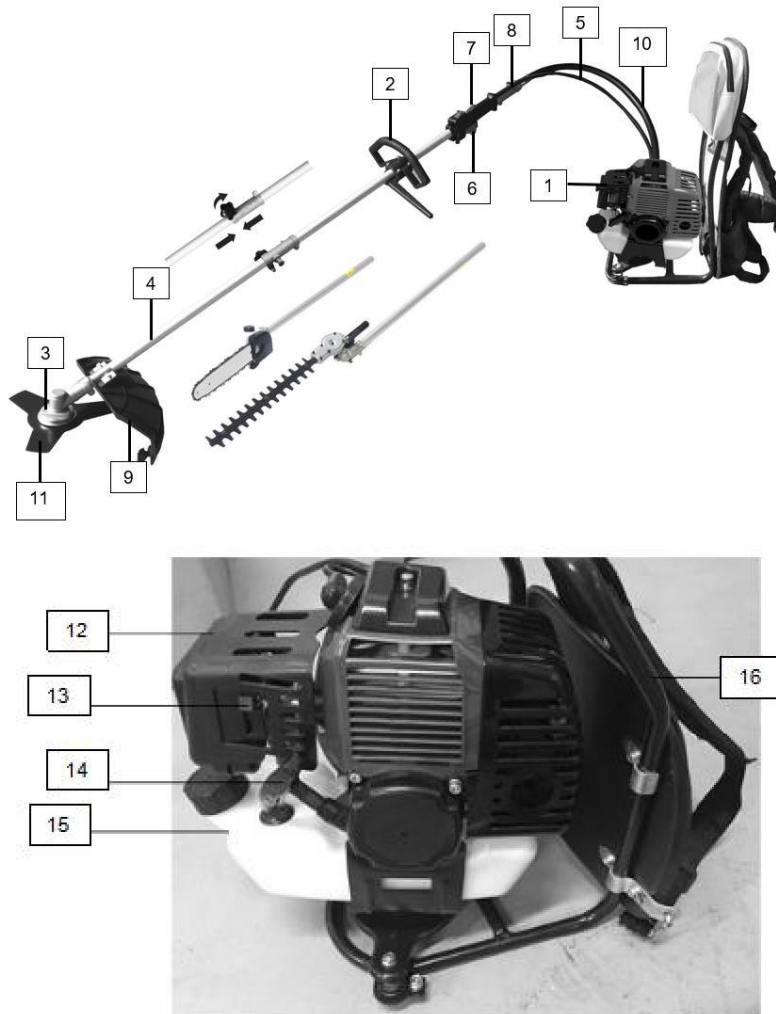

- | | |
|-------------------------------------|------------------------------|
| 1. Einheit | 10. Flexibles Rohr |
| 2. Handgriff | 11. Klinge für Freischneider |
| 3. Installation der Schneidgarnitur | 12. Luftfilter |
| 4. Rohr | 13. Chokehebel |
| 5. Kommandokabel | 14. Starterseil |
| 6. Beschleunigungsdrossel | 15. Kraftstofftank |
| 7. ON/OFF-Schalter | 16. Tasche packen |
| 8. Rohrverbinder | |
| 9. Fuhrmann des Schutzes | |

Schere

- 1- Rohr
- 2- Schmieröltank
- 3- Säge



Heckenschnitt

1. Rohr
2. Verstellhebel
3. Kerbeinstellung bei 135° der Schneideinheit
4. Schneidemesser

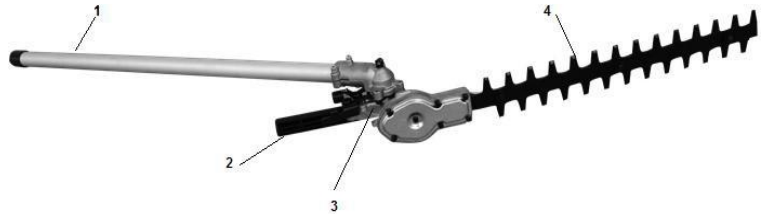

Bürstenfräser

- 1- Schutzbrief
- 2- Klinge

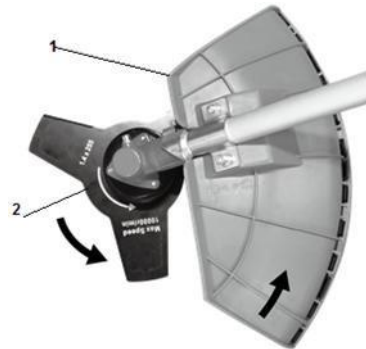

Trimmer

- 1- Nylonschnur
- 2- Vorrichtung zum Schneiden des Nylonfadens
- 3- Schutzabdeckung



b. Technische Daten

Masse der Maschine	6,8 kg
Volumen des Kraftstofftanks	1200 cm ³
Schneidaufsätze	Pinselfeiler: 255mmx1,4mm, 3 Zähne,
	Rasentrimmer: 2,5 mm x 420 mm, flexibles Kabel
	Heckenschere: 390 mm
	Schere: 300 mm, Oregon-Schiene und Kettenführung
Motorhubraum	42,7 cm ³
Maximale Motordrehzahl	Rasentrimmer: 9000 min ⁻¹
	Freischneider: 10000 min ⁻¹
	Heckenschere: 10000 min ⁻¹
	Schere: 10000 min ⁻¹
maximale Motorleistung	1,25 kW
maximale Drehfrequenz der Spindel	Rasentrimmer: 6750 min ⁻¹
	Bürstenschneider: 7500 min ⁻¹
Bereich der Leerlaufdrehzahl des Motors, in min⁻¹	3300±300 min ⁻¹
Schalleistungspegel	<u>Rasentrimmer</u>
	Lwa = 111,4dB
	(A) K= 2,2 dB (A)
	<u>Gestrüppschneider</u>
	Lwa = 110,7dB (A)
	K = 1,4 dB (A)
<u>Schere</u>	
Lwa : 111,1 dB	
(A) K=2,5 dB (A)	
<u>Heckenschere</u> Lwa	
: 109,6 dB (A)	
K=2,5 dB (A)	
Schalldruckpegel	<u>Rasentrimmer</u>

	<p>LpA: 97,0 dB (A)</p> <p>K = 2,5 dB (A)</p> <p><u>Gestrüppschneider</u></p> <p>LpA: 95,8 dB (A)</p> <p>K = 2,5 dB (A)</p> <p>Schere</p> <p>LpA: 96,7 dB (A)</p> <p>K = 2,5 dB (A)</p> <p><u>Heckenschere</u></p> <p>LpA: 97,0 dB (A)</p> <p>K = 2,5 dB (A)</p>
Schwingungswert	<p><u>Rasentrimmer</u></p> <p>10,2 m/s²</p> <p>K = 1,5m/s²</p> <p><u>Freischneid</u></p> <p>er 9,0 m/s²</p> <p>K = 1,5 m/s²</p> <p><u>Schere</u></p> <p>2,1 m/s²</p> <p>K = 1,5 m/s²</p> <p><u>Heckenschere</u></p> <p>2,3 m/s²</p> <p>K = 1,5 m/s²</p>
Garantierter Schalleistungspegel	<p>Rasentrimmer: 114dB(A)</p> <p>Freischneider: 112dB(A)</p> <p>Astschere: 114dB(A)</p> <p>Heckenschere: 112dB(A)</p>
Modell des Motors	RY1E40F-5

3. MONTAGE

Zusammenbau des Schlauchs mit dem Motor und der Rohrhalterung

Ziehen Sie den Schlüssel ab, der sich am Kupplungsgehäuse befindet. Führen Sie das Ende des flexiblen Schlauchs (mit dem Loch) in das Kupplungsgehäuse am Motor ein, bis es einrastet. Lassen Sie den Schlüssel los.

Stecken Sie das andere Ende des flexiblen Schlauchs in den Schlauch, bis er einrastet. Vergewissern Sie sich, dass das Ende der biegsamen Welle richtig in der Antriebswellendichtung sitzt.

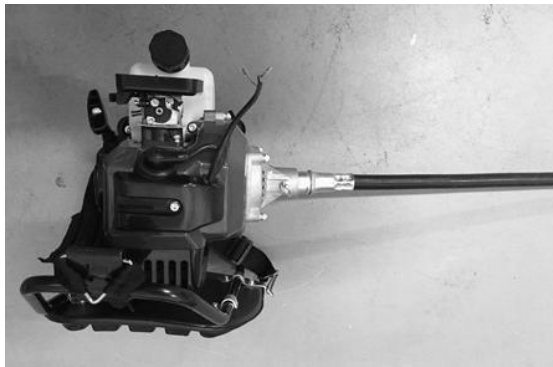

ACHTUNG: Wenn das flexible Rohr nicht richtig eingesetzt wird, kann es sein, dass das viereckige Ende des Schlauchs nicht richtig in die Dichtung der Antriebswelle passt. Wenden Sie keine Gewalt an, um Schäden an der flexiblen Welle zu vermeiden. Wiederholen Sie diesen Vorgang, bis die biegsame Welle und der Schlauch eingestellt sind.

Anschließen des Steuerkabels

- Verbinden Sie die Steuerkabel mit den beiden Motorkabeln, indem Sie sie ineinander stecken.



Montage des Gaszuges

- Entfernen Sie die Luftfilterabdeckung.
- Setzen Sie den Gaszug in die Einstellschraube ein. Achten Sie darauf, dass das runde Loch der Drehdurchführung zum Ende des Innenzugs zeigt.
- Belassen Sie die rotierende Dichtung und vergewissern Sie sich, dass der innere Draht richtig in der Öffnung sitzt.
- Bringen Sie die Abdeckung des Luftfilters wieder an.



Handgriff

Bringen Sie den vorderen Griff wie in der Abbildung gezeigt an. Befestigen Sie die Schrauben erst, wenn Sie die bequemste Arbeitsposition eingestellt haben.

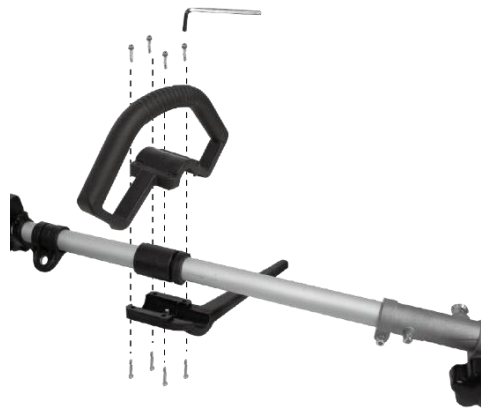

-Installieren Sie das gewünschte Rohr auf der Stange des Hauptgeräts. Vergewissern Sie sich, dass der Sicherungstift in das Loch in der Stange eingesteckt ist.

-Befestigen Sie die Stange, indem Sie die Mutter gegen den Uhrzeigersinn drehen.

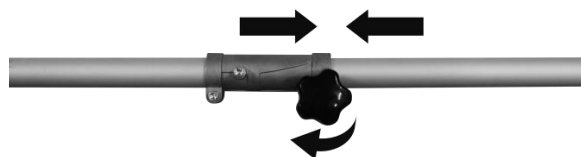

Fuhrwerk des Schutzes (Freischneider und Rasentrimmer)

- Entfernen Sie die beiden Schrauben der Schutzvorrichtung.

Setzen Sie die Schutzabdeckung auf die Halterung des Freischneide-/Rasenmäherrohrs.

- Schrauben Sie die Schutzabdeckung mit den beiden Schrauben fest.

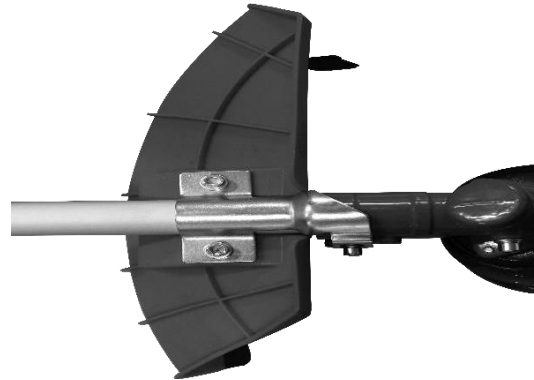

Einbau des 3-Zahn-Metallmessers (für den Betrieb des Freischneiders)

Warnung - scharfe Kanten; tragen Sie Handschuhe, wenn Sie mit der Klinge hantieren.

- Stecken Sie ein Metallwerkzeug in das Loch auf der Seite des Antriebskettenrads und auf dem Antrieb.
- Entfernen Sie die Haltemutter, die Abdeckglocke und die Platte.
- Montieren Sie in der folgenden Reihenfolge auf der Welle: das Blatt, die Platte, die Abdeckglocke und die Haltemutter.
- Entfernen Sie das metallische Verriegelungswerkzeug.



Montage des Nylon-Schneidkopfes (für Trimmerbetrieb)

- Stecken Sie ein Metallwerkzeug in das Loch an der Seite des Antriebskettenrads und an der Antriebswelle.
- Entfernen Sie die Haltemutter, die Abdeckglocke und die Platte.
- Schneidkopf aus Nylon einsetzen und festschrauben. Stellen Sie sicher, dass er richtig installiert ist.
- Entfernen Sie das metallische Verriegelungswerkzeug.

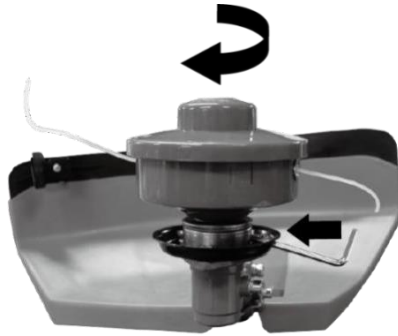

Heckenschere

-Installieren Sie die Stange des Hauptgeräts. Vergewissern Sie sich, dass der Sicherungsstift in das Loch der Stange eingeführt ist.

-Befestigen Sie die Stange, indem Sie die Mutter gegen den Uhrzeigersinn drehen.



1. Drücken Sie die Entriegelungs-/Sicherungsplatte, um das Gerät zu lösen, und drehen Sie es in die gewünschte Position, je nach Art der auszuführenden Arbeit.

2. Lösen Sie die Entriegelungs-/Sicherungsplatte und vergewissern Sie sich, dass das Schneidzubehör fest sitzt und gesichert ist.

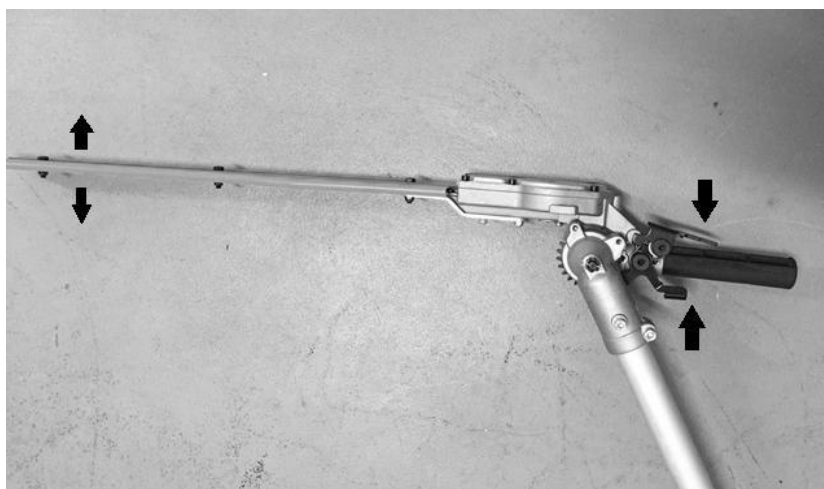

Schere



-Spannrad anziehen

-Lösen Sie das Schneidmesser vom Maschinenrohr (Achten Sie darauf, dass die Verriegelung im Befestigungsloch eingerastet ist.

-Stellen Sie das Rad ein. Stellen Sie sicher, dass die Verbindung sicher ist.

Montage der Kettenführungsschiene und der Kettensäge

Entfernen Sie die Sicherungsschraube und nehmen Sie die Schutzabdeckung ab.



Positionieren Sie die Kettenführung so, dass der Sicherungsstift der Kette in die Zähne der Kette kommt. Achten Sie auf die richtige Bewegungsrichtung der Schneidkette. Montieren Sie den Kettenschutz und ziehen Sie die Befestigungsschraube an.

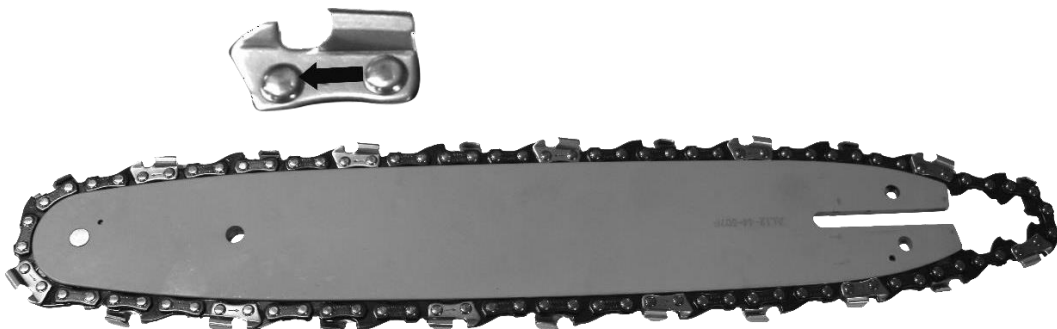

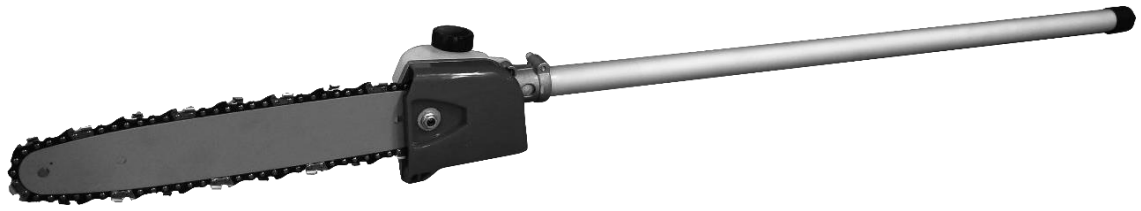

Einstellen der Kettenspannung

Die Kette darf nicht zu viel Spiel haben, muss sich aber einige Millimeter von der Führungsschiene abheben lassen.

- Lösen Sie die Befestigungsschraube
- Heben Sie das Ende der Kettenführung leicht an.
- Prüfen Sie die Leichtgängigkeit der Schneidekette, indem Sie sie von Hand drehen.
- Stellen Sie die Spannung der Kette (4) mit der Schraube zur Einstellung der Kettenspannung so ein, dass die Kette einige Millimeter von der Mitte der Führungsschiene angehoben werden kann.
- Befestigen Sie die Sicherungsschraube.

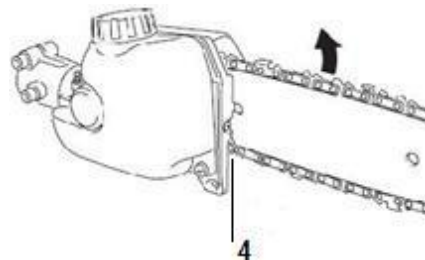

4. KRAFTSTOFF

Warnung: Benzin ist leicht entzündlich. Bewahren Sie den Kraftstoff in speziell dafür vorgesehenen Behältern auf.

Befüllen Sie den Tank nur im Freien und rauchen Sie während des Betriebs nicht. Vermeiden Sie Funken oder offene Flammen in der Nähe des Kraftstoffs.

Füllen Sie den Tank auf, bevor Sie den Motor starten. Nehmen Sie niemals den Tankdeckel ab und füllen Sie keinen Kraftstoff nach, während der Motor noch läuft oder noch warm ist.

Vermeiden Sie ein Überfüllen des Tanks: Wenn überschüssiger Kraftstoff ausgetreten ist, versuchen Sie nicht, den Motor zu starten, sondern fahren Sie die Maschine weg und vermeiden Sie alle Zündquellen in der Nähe, bis sich die Kraftstoffdämpfe verflüchtigt haben.

Ziehen Sie alle Tankdeckel und Kanister

fest an. Füllen Sie den Tank auf dem

Boden auf.

Der Motor muss in einem Abstand von mindestens 3 Metern von der Stelle gestartet werden, an der der Kraftstofftank gefüllt wurde. Stellen Sie den Motor ab, bevor Sie Kraftstoff einfüllen. Schütteln Sie das Gemisch vor dem Befüllen des Tanks gründlich.

Lagern Sie Benzin in speziell für diesen Zweck vorgesehenen Tanks.

Füllen Sie den Kraftstofftank Ihres Geräts im Freien auf und rauchen Sie während der Arbeit nicht.

Füllen Sie den Tank auf, bevor Sie den Motor starten. Öffnen Sie niemals den Tankdeckel oder füllen Sie den Kraftstofftank bei laufendem oder noch heißem Motor auf.

Vermeiden Sie verschüttetes Benzin: Wenn Benzin verschüttet wird, starten Sie die Maschine nicht und entfernen Sie sie von der Stelle, an der das Benzin verschüttet wurde, um mögliche Brandherde zu vermeiden.

Schrauben Sie alle Kappen und den Tankdeckel sorgfältig fest.

Dieser Gerätetyp ist für die Verwendung von bleifreiem Benzin vorgesehen. Die Verwendung von bleifreiem Benzin verhindert unnötige Verschmutzung im Interesse Ihrer Gesundheit und des Umweltschutzes. Die Verwendung von Benzin oder Öl minderer Qualität kann Dichtungsringe, Leitungen oder den Kraftstofftank beschädigen. Die Abgasemissionen werden durch die grundlegenden technischen Merkmale des Motors und seiner Komponenten (Vergasung, Einstellung der Zündkerzen, Kontrolle der Öffnungs- und Schließzeiten des Auspuffs) geregelt, wenn kein Zubehör oder ein Katalysator bei der Verbrennung vorhanden ist.

Mischen Sie

- Verwenden Sie zum Mischen die mitgelieferte Flasche.
- Geben Sie das Öl und dann den Kraftstoff. Mindestens eine Minute lang gründlich mischen Kraftstoffverhältnis (Benzin: 2-Takt-Motor: Öl 40: 1)

Füllen des Tanks

- Schrauben Sie den Tankdeckel ab.

- Füllen Sie den Tank zu 80 % seines Fassungsvermögens.
- Schrauben Sie den Tankdeckel wieder auf. Reinigen Sie den Tankdeckel und die Umgebung nach dem Befüllen des Kraftstofftanks. Eine Überfüllung des Kraftstoffgemischs durch Reiben beseitigen.

5. BETRIEB

Kaltstart

- Legen Sie das Werkzeug auf eine ebene Fläche.
- Schieben Sie den ON/OFF-Schalter in die Position ON.



- Schließen Sie den Chokehebel.

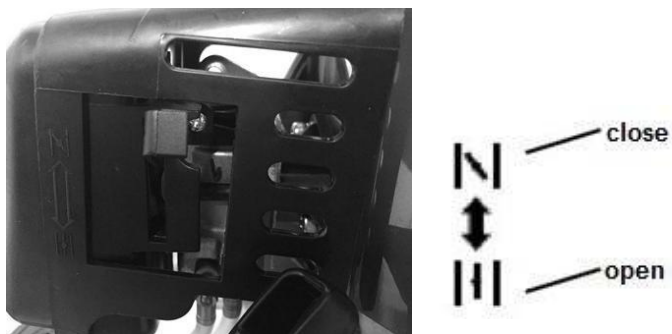

- Drücken Sie 7 bis 10 Mal auf den Ansaugknopf. **Ziehen Sie mehrmals am Starterseil, wenn der Motor hochfährt.**

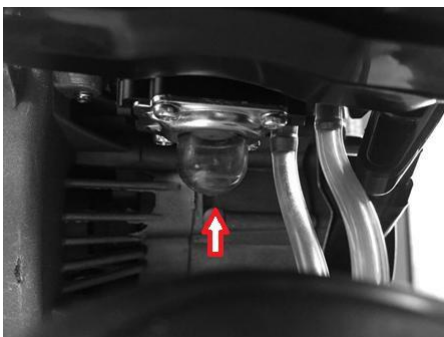

- Öffnen Sie den Chokehebel. Ziehen Sie am Starterseil, bis der Motor anspringt.

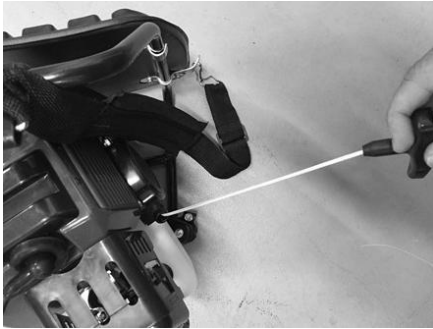

- Drücken und halten Sie den Sicherheitsschalter und dann den Gashebel, um den Betrieb zu starten.

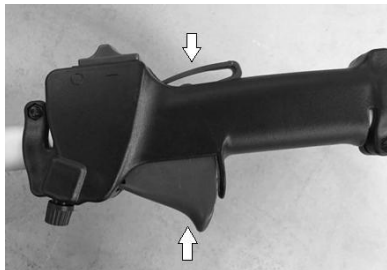

Heißstart

- Teilweise den Chokehebel oder den Chokehebel öffnen

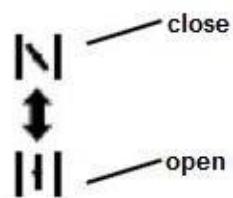

- Ziehen Sie am Starterseil.

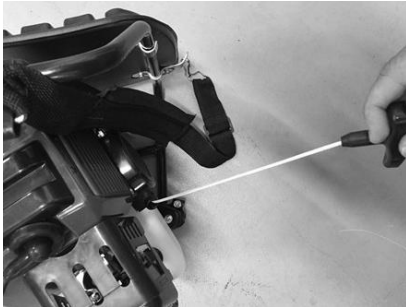

- Drücken und halten Sie den Sicherheitsschalter und dann den Gashebel, um den Betrieb zu starten.

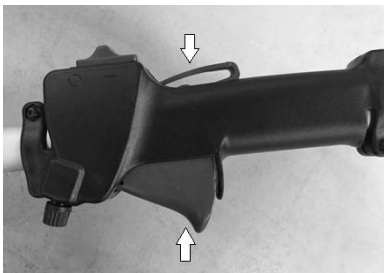

Stoppen

- Lassen Sie das Gaspedal los.
- Schieben Sie den ON/OFF-Schalter in die OFF-Position.

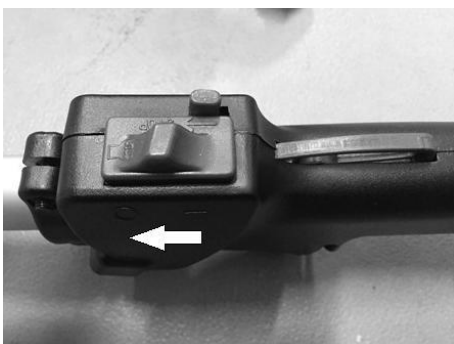

- Lassen Sie das Werkzeug vollständig anhalten

a) **Betrieb eines Rasentrimmers**

- **Beschneiden**

Neigen Sie den Kopf langsam, um das Schnittgut von sich weg zu lenken. Wenn Sie bis zu einem Hindernis wie einem Zaun, einer Mauer oder einem Baum mähen, nähern Sie sich aus einem Winkel, in dem abprallendes Schnittgut von Ihnen wegfliegt. Bewegen Sie den Mähkopf langsam, bis das Gras bis zum Hindernis gemäht ist, aber stauen Sie das Mähgut nicht im Hindernis. Wenn Sie bis zu einem Maschendraht- oder Maschendrahtzaun trimmen, achten Sie darauf, dass Sie nur bis zum Draht vorschieben. Wenn Sie zu weit gehen, reißt das Seil um den Draht herum ab. Das Trimmen kann so erfolgen, dass die Unkrautstängel einzeln durchtrennt werden. Platzieren Sie den Fadenkopf des Trimmers in der Nähe der Unterseite des Unkrauts - niemals hoch oben, denn dann könnte das Unkraut klappern und sich in der Schnur verfangen. Schneiden Sie das Unkraut nicht direkt durch, sondern verwenden Sie nur das Ende der Schnur, um den Stängel langsam zu durchtrennen.

- **Skalpierung und Kantenbearbeitung**

Bei beiden Verfahren wird der Schnurkopf in einem steilen Winkel geneigt. Beim Scalping wird das obere Wachstum entfernt, so dass der Erdbär übrig bleibt.

Beim Kantenschneiden wird das Gras dort zurückgeschnitten, wo es sich über einen Gehweg oder eine Einfahrt ausgebreitet hat. Halten Sie das Gerät sowohl beim Kantenschneiden als auch beim Skalpieren in einem steilen Winkel und in einer Position, in der das Schnittgut und der sich lösende Schmutz und die Steine nicht zu Ihnen zurückkommen, selbst wenn es von der harten Oberfläche abprallt. Obwohl die Abbildung zeigt, wie man kantet und skalpiert, muss jeder Bediener für sich selbst die Winkel finden, die seiner Körpergröße und der Schneidesituation entsprechen.

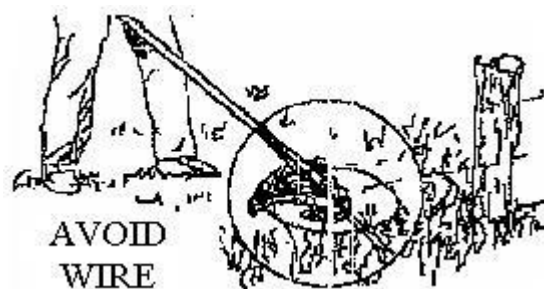
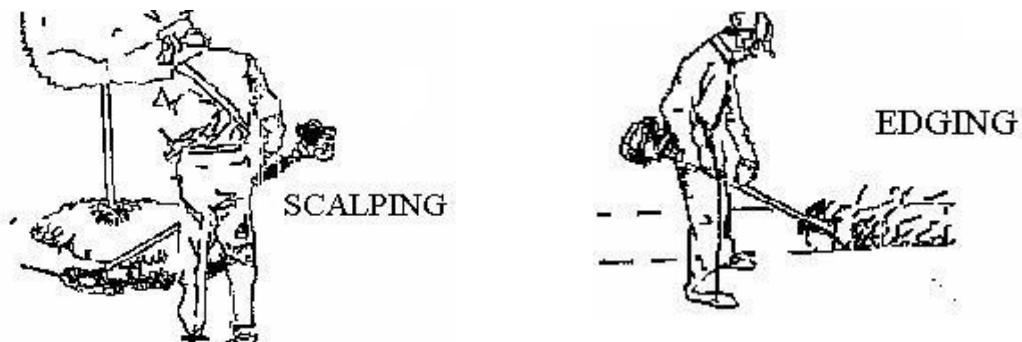

b) **Betrieb des Freischneiders**

- Nicht die Freischneider zum Schneiden von Bäumen
- Schneiden Sie nicht mit stumpfen, rissigen oder beschädigten Mehlklingen.
- Prüfen Sie vor dem Schneiden des Bewuchses, ob Hindernisse wie Felsbrocken, Metallpfähle oder Drahtstränge von abgebrochenen Zäunen vorhanden sind. Wenn ein Hindernis nicht entfernt werden kann, markieren Sie seine Position, damit Sie es mit dem Messer umgehen können. Felsen und Metall können die Klinge stumpf machen oder beschädigen. Draht kann sich am Messerkopf verfangen und herumflattern oder in die Luft geschleudert werden.
- Benutzen Sie immer den Schultergurt und stellen Sie sowohl den Gurt als auch die Gurtklemme so ein, dass das Gerät einige Zentimeter über dem Boden hängt. Schnallen Sie das Gerät auf der rechten Seite Ihres Körpers an.
- Schneiden Sie nur mit der Seite des Messers, auf der sich das Schnittgut von Ihnen weg bewegt.
- Wenn ein Rückschlag auftritt, ist die Klinge möglicherweise stumpf oder das Material so dick und hart, dass Sie ein anderes Werkzeug anstelle dieser Maschine verwenden sollten.
- Zwingen Sie die Klinge nicht zum Schneiden. Verändern Sie den Schnittwinkel nicht, nachdem Sie in das Holz geschnitten haben. Vermeiden Sie jeglichen Druck oder jede Hebelwirkung, die dazu führen könnte, dass die Klinge klemmt oder reißt.

Unkraut mähen

Das Schneiden erfolgt durch Schwenken des Messers in einem gleichmäßigen Bogen. Damit lassen sich Flächen mit Gras und Unkraut schnell beseitigen. Die Sense sollte nicht zum Schneiden von großen, zähen Unkräutern oder holzigen Gewächsen verwendet werden.

Das Sensen kann in beide Richtungen oder nur in eine Richtung erfolgen, was dazu führt, dass der Schutt von Ihnen weggeschleudert wird.

Das ist die Seite des Messers, die sich von Ihnen wegdreht. Kippen Sie das Messer auf dieser Seite leicht nach unten. Wenn Sie in beide Richtungen mähen, werden Sie von einigen Trümmern getroffen.

6. WARTUNG UND LAGERUNG

Überprüfen Sie das Gerät nach jedem Einsatz auf lose Verschlüsse, austretenden Kraftstoff und beschädigte Teile, wie z. B. Risse in den Schneidaufsätzen, und lassen Sie es reinigen und warten. Halten Sie die Maschine in gutem Betriebszustand.

a) **Luftfilter**

- Angesammelter Staub im Luftfilter verringert die Motorleistung. Sie erhöhen den Kraftstoffverbrauch und lassen abrasive Partikel in den Motor gelangen. Entfernen Sie den Luftfilter so oft wie nötig, um ihn in einem sauberen Zustand zu halten. Leichter Oberflächenstaub lässt sich leicht durch Abklopfen des Filters entfernen.

Starke Ablagerungen sollten mit einem geeigneten Lösungsmittel ausgewaschen werden.

- Entfernen Sie die Filterabdeckung, indem Sie den Knopf der Luftfilterabdeckung lösen.

b) Einstellen des Vergasers und der Zündung

Stellen Sie Vergaser und Zündung nur ein, wenn es notwendig ist. Wenn Sie Probleme mit dem Vergaser und der Zündung haben, bringen Sie das Gerät zur Inspektion zu einem Servicepartner. Eine unsachgemäße Einstellung kann zu Motorschäden und zum Erlöschen der Garantie führen.

c) Kraftstofffilter

Wenn das Innere des Kraftstofftanks verschmutzt ist, kann er durch Ausspülen mit Benzin gereinigt werden.

d) Zündkerze

Versuchen Sie nicht, den Stecker aus einem heißen Motor zu entfernen, um mögliche Schäden am Gewinde zu vermeiden.

- Reinigen Sie die Zündkerze oder tauschen Sie sie im Falle einer Ozonverschmutzung aus.
- Tauschen Sie die Zündkerze aus, wenn das Ende der Mittelelektrode verschlissen ist.

e) Schärfen der Klinge der Astschere

Überprüfen Sie jedes Mal den Zustand des Sägeblatts. Wenn die Zähne des Sägeblattes geschärft werden müssen, sollte dies von einem Servicetechniker durchgeführt werden.

f) Handhabung und Transport

- Der Motor sollte abgestellt werden, wenn das Gerät zwischen Arbeitsbereichen bewegt wird.
- Nachdem der Motor abgestellt wurde, ist der Schalldämpfer noch heiß. Berühren Sie niemals heiße Teile wie den Auspufftopf.
- Vergewissern Sie sich, dass der Kraftstoff nicht aus dem Tank austritt.
- Transportieren Sie das Werkzeug so, dass Kraftstoffverluste, Verletzungen und Schäden vermieden werden.
- Demontieren Sie den Schneidkopf und das Messer vor dem Transport und der Lagerung. Legen Sie die Klinge in ihre Verpackung.

g) Lagerung

- Überprüfen Sie das Gerät, reinigen Sie es und lassen Sie es bei Bedarf reparieren.
- Entleeren Sie den Tank.
- Schalten Sie das Gerät ein, um den restlichen Brennstoff zu verbrauchen.
- Entfernen Sie die Zündkerze und geben Sie einen Teelöffel sauberes Motoröl in den Zylinderhohlraum der Zündkerze, setzen Sie die Zündkerze wieder ein.
- Lagern Sie die Schneidelemente so, dass sie nicht berührt werden können (z. B. in Folie verpackt).

- An einem sauberen, trockenen und staubfreien Ort aufbewahren.

7. CE ERKLÄRUNG



BUILDER SAS

ZI, 32, rue Aristide Bergès - 31270 Cugnaux -

Frankreich Tel: +33 (0)5.34.502.502 Fax: +33

(0)5.34.502.503

Erklärt, dass die Maschine:

BENZIN-MULTIFUNKTION

RAC42CDORG-2

Seriennummer: 20210116100- 20210117919

20210605456-20210606005

Sie wurden in Übereinstimmung mit den folgenden Normen

entwickelt: EN ISO 11680-1:2011

EN ISO 11680-2:2011

EN ISO 11806-1:2011

EN ISO 11806-2:2011

EN ISO 10517-1:2019

EN ISO 14982: 2009

Und in Übereinstimmung mit den folgenden

Richtlinien: Richtlinie Maschine

2006/42/EG

Richtlinie EMC 2014/30/EU

Emissionsrichtlinie (EU) 2016/1628

Lärmrichtlinie 2000/14/EG Anhang V & Richtlinie 2005/88/EG

Schalleistungspegel	
	<u>Rasentrimmer</u>
	Lwa = 111,4dB
	(A) K= 2,2 dB (A)
	<u>Gestrüppscheider</u>
	Lwa = 110,7dB (A)
	K = 1,4 dB (A)

	<u>Schere</u> Lwa : 111,1 dB (A) K=2,5 dB (A) <u>Heckenschere</u> Lwa : 109,6 dB (A) K=2,5 dB (A)
Garantierter Schalleistungspegel	Rasentrimmer: 114dB(A) Freischneider: 112dB(A) Astschere: 114dB(A) Heckenschere: 112dB(A)

Verantwortlich für das technische Dossier: M. Olivier Patriarca

Philippe MARIE / PDG



Cugnaux, 22/04/2021

8. GARANTIE



GARANTIE

Der Hersteller garantiert das Produkt gegen Material- und Verarbeitungsfehler für einen Zeitraum von 2 Jahren ab dem Datum des ursprünglichen Kaufs. Die Garantie gilt nur, wenn das Produkt für den Hausgebrauch bestimmt ist. Die Garantie deckt keine Defekte ab, die auf normale Abnutzung und Verschleiß zurückzuführen sind.

Der Hersteller verpflichtet sich, die vom Vertragshändler als defekt erkannten Teile zu ersetzen. Der Hersteller übernimmt keine Verantwortung für den vollständigen oder teilweisen Austausch der Maschine und/oder die daraus resultierenden Schäden.

Die Garantie deckt keine Pannen ab, die auf Folgendes zurückzuführen sind:

- unzureichende Wartung.
- anormale Montage, Einstellung oder Bedienung des Produkts.
- Teile, die einem normalen Verschleiß unterliegen.

Die Garantie erstreckt sich nicht auf:

- Versand- und Verpackungskosten.
- die Verwendung des Werkzeugs für einen anderen Zweck als den, für den es konzipiert wurde.
- die Verwendung und Wartung der Maschine auf eine Weise, die nicht in der Bedienungsanleitung beschrieben ist.

Aufgrund unserer Politik der ständigen Produktverbesserung behalten wir uns das Recht vor, Spezifikationen ohne Vorankündigung zu ändern oder zu ergänzen. Infolgedessen kann das Produkt von den darin enthaltenen Informationen abweichen. Eine Änderung wird jedoch ohne Vorankündigung vorgenommen, wenn sie als Verbesserung der vorhergehenden Eigenschaft erkannt wird.

LESEN SIE DAS HANDBUCH SORGFÄLTIG DURCH, BEVOR SIE DAS GERÄT BENUTZEN.

Bei der Bestellung von Ersatzteilen geben Sie bitte die Teilenummer oder den Code an, den Sie in der Ersatzteilliste in dieser Anleitung finden. Bewahren Sie den Kaufbeleg auf; ohne ihn erlischt der Garantieanspruch. Um Ihnen mit Ihrem Produkt zu helfen, laden wir Sie ein, uns telefonisch oder über unsere Website zu kontaktieren:

- +33 (0)9.70.75.30.30

• <https://services.swap-europe.com/contact>

Sie müssen ein "Ticket" über die Webplattform erstellen.

- Registrieren Sie sich oder erstellen Sie ein Konto.
- Geben Sie die Referenz des Werkzeugs an.
- Wählen Sie den Betreff Ihrer Anfrage.
- Beschreiben Sie Ihr Problem.
- Fügen Sie folgende Unterlagen bei: Rechnung oder Kaufbeleg, Foto des Typenschilds (Seriennummer), Foto des benötigten Teils (z.



B. abgebrochene Stifte am
Transformatorstecker).

9. PRODUKTAUSFALL

WAS IST ZU TUN, WENN MEINE MASCHINE AUSFÄLLT?

Wenn Sie Ihr Produkt in einem Geschäft gekauft haben:

- a) Entleeren Sie den Kraftstofftank.
- b) Vergewissern Sie sich, dass Ihr Gerät vollständig, mit allem mitgelieferten Zubehör und sauber ist! Ist dies nicht der Fall, wird die Reparaturwerkstatt das Gerät ablehnen.

Gehen Sie mit der kompletten Maschine und dem Kassenbon oder der Rechnung zum Geschäft.

Wenn Sie Ihr Produkt auf einer Website gekauft haben:

- a) Entleeren Sie den Kraftstofftank.
- b) Vergewissern Sie sich, dass Ihr Gerät vollständig, mit allem mitgelieferten Zubehör und sauber ist! Ist dies nicht der Fall, wird die Reparaturwerkstatt das Gerät ablehnen.
- c) Erstellen Sie ein SWAP-Europe-Service-Ticket auf der Website: <https://services.swap-europe.com> Bei der Erstellung des Anfrage bei SWAP-Europe, müssen Sie die Rechnung und das Foto des Typenschilds (Seriennummer) beifügen.
- d) Wenden Sie sich an die Reparaturwerkstatt, um sicherzustellen, dass sie verfügbar ist, bevor Sie das Gerät abliefern.

Begeben Sie sich mit der kompletten Maschine, zusammen mit der Kaufrechnung und dem Stationsblatt, das Sie nach Ausfüllen des Serviceantrags auf der SWAP-Europe-Website herunterladen können, zur Reparaturstation.

Für Maschinen mit Motorschaden der Hersteller BRIGGS & STRATTON, HONDA und RATO beachten Sie bitte die folgenden Hinweise.

Reparaturen werden von zugelassenen Motorenherstellern dieser Hersteller durchgeführt, siehe deren Website:

- <http://www.briggsandstratton.com/eu/fr>
- <http://www.honda-engines-eu.com/fr/service-network-page;jsessionid=5EE8456CF39CD572AA2AEEDFD290CDAE>
- <https://www.rato-europe.com/it/service-network>

Bitte bewahren Sie die Originalverpackung auf, um eine Rücksendung durch den Kundendienst zu ermöglichen, oder verpacken Sie Ihr Gerät in einen ähnlichen Karton mit den gleichen Abmessungen.

Bei Fragen zu unserem Kundendienst können Sie eine Anfrage auf unserer Website <https://services.swap-europe.com> stellen.

Unsere Hotline bleibt erreichbar unter +33 (9) 70 75 30 30.



10. GARANTIEAUSSCHLÜSSE

DIE GARANTIE DECKT NICHT AB:

- Inbetriebnahme und Einrichtung des Produkts.
- Schäden, die durch normale Abnutzung des Produkts entstehen.
- Schäden, die durch unsachgemäßen Gebrauch des Produkts entstehen.
- Schäden, die durch eine nicht der Gebrauchsanweisung entsprechende Montage oder Inbetriebnahme entstanden sind.
- Vergaserbedingte Ausfälle über 90 Tage hinaus und Verschmutzung der Vergaser.
- Regelmäßige und Standard-Wartungsereignisse.
- Veränderungen und Demontagen, die unmittelbar zum Erlöschen der Garantie führen.
- Produkte, deren ursprüngliche Echtheitskennzeichnung (Marke, Seriennummer) beschädigt oder verändert wurde oder zurückgezogen.
- Ersatz von Verbrauchsmaterial.
- Die Verwendung von Nicht-Originalteilen.
- Bruch von Teilen nach Stößen oder Vorsprüngen.
- Aufschlüsselung des Zubehörs.
- Defekte und ihre Folgen, die auf eine äußere Ursache zurückzuführen sind.
- Verlust von Bauteilen und Verlust durch unzureichende Verschraubung.
- Schneiden von Bauteilen und Schäden, die durch das Lösen von Teilen entstehen.
- Überlastung oder Überhitzung.
- Schlechte Qualität der Stromversorgung: fehlerhafte Spannung, Spannungsfehler usw.
- Schäden, die dadurch entstehen, dass das Produkt während der für die Reparatur erforderlichen Zeit nicht genutzt werden kann und ganz allgemein die Kosten im Zusammenhang mit der Immobilisierung des Produkts.
- Die Kosten für ein Zweitgutachten, das von einem Dritten im Anschluss an einen Kostenvoranschlag einer SWAP-Europe-Reparaturwerkstatt erstellt wird
- Die Verwendung eines Produkts, das einen Defekt oder eine Beschädigung aufweist, die nicht sofort gemeldet und/oder mit den Diensten von SWAP-Europe repariert wurde.
- Verschlechterung durch Transport und Lagerung*.
- Markteinführungen über 90 Tage hinaus.
- Öl, Benzin, Fett.
- Schäden im Zusammenhang mit der Verwendung von nicht konformen Kraftstoffen oder Schmiermitteln.

* Gemäß der Transportgesetzgebung müssen Transportschäden innerhalb von 48 Tagen nach der Ankunft bei der Spedition gemeldet werden.

Stunden nach Feststellung per Einschreiben mit Rückschein. Dieses Dokument ist eine Ergänzung zu Ihrer Kündigung, eine nicht erschöpfende Liste.

Achtung: alle Bestellungen müssen in Anwesenheit des Zustellers überprüft werden. Im Falle einer Ablehnung durch den Zusteller, müssen Sie einfach die Lieferung ablehnen und Ihre Ablehnung mitteilen.

Zur Erinnerung: Die Vorbehalte schließen die Benachrichtigung per Einschreiben mit Empfangsbestätigung innerhalb von 72 Tagen nicht aus. Stunden.

Informationen:

Thermogeräte müssen jede Saison eingewintert werden (Service auf der Website von SWAP-Europe).
Batterien müssen aufgeladen werden, bevor sie gelagert werden.